

Офисная мебель серии «AVANCE»



Шамони темный



Шамони светлый



Венге



Белый

25.03.2024

ЛДСП т олщиной – 25мм и 16мм. Кромка: PVC-2 мм; 0,4 мм.

ст р. 1

Ст олы прям олинейные

<p>6С.008 *</p>  <p>(1200x700x750h) <b>8 338р.</b></p>	<p>6С.009 *</p>  <p>(1400x700x750h) <b>8 937р.</b></p>	<p>6С.004 *</p>  <p>(1600x700x750h) <b>9 539р.</b></p>	<p>6С.005 *</p>  <p>(1800x700x750h) <b>11 033р.</b></p>	<p>6С.010 *</p>  <p>(1200x600x750h) <b>7 670р.</b></p>
---	---	---	---	---

Брифинг-прист авки

6БП.001



(1000x700x750h) **6 581р.**

6БП.002



(1300x700x750h) **7 314р.**

6СП.001



(1800x800x750h) **10 786р.**

6СП.002



(2000x900x750h) **11 465р.**

Ст олы для переговоров

Полка под клавиат уру

6ПК.002



(628x350x16) **2 786р.**

Тумба под сист емный блок

6Т.010



(270x450x280h) **1 423р.**

Ст олы криволинейные



900 1400  
550 700

левый

6С.022 (1400x900x750h) левый **10 837р.**  
6С.023 (1400x900x750h) правый **10 837р.**



900 1600  
550 700

левый

6С.020 (1600x900x750h) левый **11 851р.**  
6С.021 (1600x900x750h) правый **11 851р.**

Тумба выкат ная



(394x454x598h)

6Т.004 **8 301р.**  
6Т3.004 - с замком **8 536р.**  
\*\*\*6Т3.004/1 - с замком **8 796р.**

Подушка для т умбы 6Т3.004/1



\* Заказать данное изделие можно в прайсе "Зонирование офиса"

Тумбы с выкат ной секцией



6Т.008 (394x600x750h) **9 729р.**  
6Т.018 (394x700x750h) **10 597р.**  
6Т.028 (394x800x750h) **11 089р.**



6Т.009 (394x600x1150h) **11 717р.**  
6Т.019 (394x700x1150h) **13 017р.**  
6Т.029 (394x800x1150h) **13 468р.**

6Т.002



(394x550x750h) **10 130р.**

6Т3.002



(700x400x750h) **10 365р.**

6Т.007



(700x400x750h) **6 306р.**

6Т.005



(800x600x630h) **10 134р.**

Тумба

6Т.006



(1190x454x598h) **15 130р.**

6Ш.005



(800x450x2116h) **11 127р.**

6ШД.005



(800x450x1348h) **7 622р.**

6Ш.017



(800x450x1348h) **8 939р.**

6ТД.017



(400x450x2116h) **8 323р.**

6ТД.005



(400x450x1348h) **9 528р.**

6ТД.015



(400x450x1348h) **6 439р.**

Ст елажи

Шкаф для одежд ы

6Ш.011



(800x600x2116h) **12 550р.**

6ШД.011



(800x450x2116h) **13 673р.**

6Ш.013



(800x450x2116h) **9 663р.**

6ШД.013



(800x450x2116h) **11 284р.**

6ФК.001



2x(396x16x2012) **5 186р.**

6ФК.002



2x(396x16x1244) **3 348р.**

6ФД.005



(396x16x2012) **2 882р.**

6ФД.015



(400x16x1244) **1 888р.**

Фасады ЛДСП

6ФКс.010



2x(396x5x1244) **7 066р.**

6Фс.011



(396x5x1244) **3 723р.**

6ФКс.009



2x(396x20x1244) **17 258р.**

6Фс.012



(396x20x1244) **8 709р.**

левый / правый

6ФК.003



2x(396x16x764) **2 707р.**

6Ф.007



(396x16x764) **1 426р.**

Производит ель ост авляет за собой право изменят ь конст рукцию и фурнит уру без изменения внешнего вида и назначения изделия.

\* В ст олах прям олинейных от верст ня (заглушки) заказывают ься за дополнит ельную плат у.

\*\* Подушки в цвет барьеров.

\*\*\* Колеса мягкий ход, с повышенной нагрузкой. Максимальная ст ат ист ическая нагрузка не более 80кг.

Серия «**A VANCE**»



Столы на металлокаркасе с сечением 40x40, плотное прилегание.

25.03.2024

ЛДСП т толщиной – 25мм и 16мм. Кромка: PVC-2 мм; 0,4 мм.

стр. 2

Столы с экраном из металла		Ст олы рабочие Столы с экраном из ЛДСП		Столы без экранов		Брифинг-приставка Брифинг-приставка <b>new</b>	
<b>6МК.067</b> (1000x600x750) <b>12 550р.</b>	<b>6МД.067</b> (1000x600x750) <b>10 797р.</b>	<b>6М.067</b> (1000x600x750) <b>10 036р.</b>					
<b>6МК.068</b> (1200x600x750) <b>13 548р.</b>	<b>6МД.068</b> (1200x600x750) <b>11 754р.</b>	<b>6М.068</b> (1200x600x750) <b>10 756р.</b>					
<b>6МК.069</b> (1400x600x750) <b>14 635р.</b>	<b>6МД.069</b> (1400x600x750) <b>12 504р.</b>	<b>6М.069</b> (1400x600x750) <b>11 470р.</b>					
<b>6МК.064</b> (1600x600x750) <b>15 693р.</b>	<b>6МД.064</b> (1600x600x750) <b>13 595р.</b>	<b>6М.064</b> (1600x600x750) <b>12 183р.</b>					
<b>6МК.007</b> (1000x700x750) <b>13 389р.</b>	<b>6МД.007</b> (1000x700x750) <b>11 887р.</b>	<b>6М.007</b> (1000x700x750) <b>11 188р.</b>					
<b>6МК.008</b> (1200x700x750) <b>14 194р.</b>	<b>6МД.008</b> (1200x700x750) <b>12 755р.</b>	<b>6М.008</b> (1200x700x750) <b>12 091р.</b>				<b>6МБП.067</b> (1000x600x750) <b>7 306р.</b>	
<b>6МК.009</b> (1400x700x750) <b>15 473р.</b>	<b>6МД.009</b> (1400x700x750) <b>13 876р.</b>	<b>6М.009</b> (1400x700x750) <b>12 955р.</b>				<b>6МБП.008</b> (1200x700x750) <b>8 500р.</b>	
<b>6МК.004</b> (1600x700x750) <b>16 356р.</b>	<b>6МД.004</b> (1600x700x750) <b>14 528р.</b>	<b>6М.004</b> (1600x700x750) <b>13 861р.</b>				<b>6МБП.009</b> (1400x700x750) <b>9 284р.</b>	

Столы с экраном из металла		Столы с экраном из ЛДСП		Столы без экранов	
<b>6МК.022</b> (1400x900x750) левый <b>17 203р.</b>	<b>6МД.022</b> (1400x900x750) левый <b>15 666р.</b>	<b>6М.022</b> (1400x900x750) левый <b>14 966р.</b>			
<b>6МК.023</b> (1400x900x750) правый <b>17 203р.</b>	<b>6МД.023</b> (1400x900x750) правый <b>15 666р.</b>	<b>6М.023</b> (1400x900x750) правый <b>14 966р.</b>			
<b>6МК.020</b> (1600x900x750) левый <b>18 692р.</b>	<b>6МД.020</b> (1600x900x750) левый <b>16 801р.</b>	<b>6М.020</b> (1600x900x750) левый <b>16 159р.</b>			
<b>6МК.021</b> (1600x900x750) правый <b>18 692р.</b>	<b>6МД.021</b> (1600x900x750) правый <b>16 801р.</b>	<b>6М.021</b> (1600x900x750) правый <b>16 159р.</b>			

Сдвоенные бэнч-сист емы			
Бэнч-система на 2 рабочих места	Начальный модуль	Средний модуль	Конечный модуль
<b>6МБ.287</b> (1000x1235x750) <b>15 004р.</b>	<b>6МБН.287</b> (1000x1235x750) <b>16 297р.</b>	<b>6МБС.287</b> (1000x1235x750) <b>12 824р.</b>	<b>6МБК.287</b> (1000x1235x750) <b>12 284р.</b>
<b>6МБ.288</b> (1200x1235x750) <b>18 016р.</b>	<b>6МБН.288</b> (1200x1235x750) <b>17 865р.</b>	<b>6МБС.288</b> (1200x1235x750) <b>14 312р.</b>	<b>6МБК.288</b> (1200x1235x750) <b>13 634р.</b>
<b>6МБ.289</b> (1400x1235x750) <b>17 282р.</b>	<b>6МБН.289</b> (1400x1235x750) <b>19 987р.</b>	<b>6МБС.289</b> (1400x1235x750) <b>15 177р.</b>	<b>6МБК.289</b> (1400x1235x750) <b>14 750р.</b>
<b>6МБ.284</b> (1600x1235x750) <b>18 619р.</b>	<b>6МБН.284</b> (1600x1235x750) <b>19 823р.</b>	<b>6МБС.284</b> (1600x1235x750) <b>16 960р.</b>	<b>6МБК.284</b> (1600x1235x750) <b>15 989р.</b>
<b>6МБ.277</b> (1000x1435x750) <b>15 937р.</b>	<b>6МБН.277</b> (1000x1435x750) <b>17 097р.</b>	<b>6МБС.277</b> (1000x1435x750) <b>13 881р.</b>	<b>6МБК.277</b> (1000x1435x750) <b>13 142р.</b>
<b>6МБ.278</b> (1200x1435x750) <b>17 366р.</b>	<b>6МБН.278</b> (1200x1435x750) <b>18 563р.</b>	<b>6МБС.278</b> (1200x1435x750) <b>14 924р.</b>	<b>6МБК.278</b> (1200x1435x750) <b>14 617р.</b>
<b>6МБ.279</b> (1400x1435x750) <b>18 647р.</b>	<b>6МБН.279</b> (1400x1435x750) <b>19 947р.</b>	<b>6МБС.279</b> (1400x1435x750) <b>16 526р.</b>	<b>6МБК.279</b> (1400x1435x750) <b>15 861р.</b>
<b>6МБ.274</b> (1600x1435x750) <b>20 137р.</b>	<b>6МБН.274</b> (1600x1435x750) <b>21 066р.</b>	<b>6МБС.274</b> (1600x1435x750) <b>17 827р.</b>	<b>6МБК.274</b> (1600x1435x750) <b>17 225р.</b>
<b>6МБ.288</b> (1200x1635x750) <b>18 443р.</b>	<b>6МБН.288</b> (1200x1635x750) <b>19 611р.</b>	<b>6МБС.288</b> (1200x1635x750) <b>16 106р.</b>	<b>6МБК.288</b> (1200x1635x750) <b>15 604р.</b>
<b>6МБ.289</b> (1400x1635x750) <b>19 852р.</b>	<b>6МБН.289</b> (1400x1635x750) <b>21 152р.</b>	<b>6МБС.289</b> (1400x1635x750) <b>17 796р.</b>	<b>6МБК.289</b> (1400x1635x750) <b>16 973р.</b>
<b>6МБ.284</b> (1600x1635x750) <b>21 779р.</b>	<b>6МБН.284</b> (1600x1635x750) <b>22 709р.</b>	<b>6МБС.284</b> (1600x1635x750) <b>19 533р.</b>	<b>6МБК.284</b> (1600x1635x750) <b>18 841р.</b>

Линейные бэнч-сист емы		
Начальный модуль	Средний модуль	Конечный модуль
<b>6МБН.167</b> (1000x800x750) <b>12 304р.</b>	<b>6МБС.167</b> (1000x800x750) <b>9 476р.</b>	<b>6МБК.167</b> (1000x800x750) <b>8 144р.</b>
<b>6МБН.168</b> (1200x800x750) <b>13 092р.</b>	<b>6МБС.168</b> (1200x800x750) <b>10 259р.</b>	<b>6МБК.168</b> (1200x800x750) <b>8 765р.</b>
<b>6МБН.169</b> (1400x800x750) <b>13 859р.</b>	<b>6МБС.169</b> (1400x800x750) <b>11 026р.</b>	<b>6МБК.169</b> (1400x800x750) <b>9 649р.</b>
<b>6МБН.164</b> (1600x800x750) <b>14 659р.</b>	<b>6МБС.164</b> (1600x800x750) <b>11 826р.</b>	<b>6МБК.164</b> (1600x800x750) <b>10 361р.</b>
<b>6МБН.177</b> (1000x700x750) <b>12 916р.</b>	<b>6МБС.177</b> (1000x700x750) <b>9 907р.</b>	<b>6МБК.177</b> (1000x700x750) <b>8 507р.</b>
<b>6МБН.178</b> (1200x700x750) <b>13 696р.</b>	<b>6МБС.178</b> (1200x700x750) <b>10 751р.</b>	<b>6МБК.178</b> (1200x700x750) <b>9 285р.</b>
<b>6МБН.179</b> (1400x700x750) <b>14 498р.</b>	<b>6МБС.179</b> (1400x700x750) <b>11 582р.</b>	<b>6МБК.179</b> (1400x700x750) <b>10 245р.</b>
<b>6МБН.174</b> (1600x700x750) <b>15 354р.</b>	<b>6МБС.174</b> (1600x700x750) <b>12 441р.</b>	<b>6МБК.174</b> (1600x700x750) <b>11 015р.</b>
<b>6МБН.187</b> (1000x800x750) <b>13 327р.</b>	<b>6МБС.187</b> (1000x800x750) <b>10 336р.</b>	<b>6МБК.187</b> (1000x800x750) <b>9 019р.</b>
<b>6МБН.188</b> (1200x800x750) <b>14 241р.</b>	<b>6МБС.188</b> (1200x800x750) <b>11 245р.</b>	<b>6МБК.188</b> (1200x800x750) <b>9 990р.</b>
<b>6МБН.189</b> (1400x800x750) <b>15 135р.</b>	<b>6МБС.189</b> (1400x800x750) <b>12 138р.</b>	<b>6МБК.189</b> (1400x800x750) <b>10 831р.</b>
<b>6МБН.184</b> (1600x800x750) <b>16 243р.</b>	<b>6МБС.184</b> (1600x800x750) <b>13 249р.</b>	<b>6МБК.184</b> (1600x800x750) <b>11 919р.</b>

Ст ол для переговоров			
Стол для переговоров <b>new</b>	Начальный модуль	Средний модуль	Конечный модуль
<b>6МП.001</b> (1000x1000x750) <b>12 318р.</b>	<b>6МГН.001</b> (1000x1000x750) <b>13 802р.</b>	<b>6МПС.001</b> (1000x1000x750) <b>10 606р.</b>	<b>6МПК.001</b> (1000x1000x750) <b>9 624р.</b>
<b>6МП.002</b> (1200x1000x750) <b>13 309р.</b>	<b>6МГН.002</b> (1200x1000x750) <b>14 886р.</b>	<b>6МПС.002</b> (1200x1000x750) <b>11 587р.</b>	<b>6МПК.002</b> (1200x1000x750) <b>10 526р.</b>
<b>6МП.003</b> (1400x1000x750) <b>14 277р.</b>	<b>6МГН.003</b> (1400x1000x750) <b>15 795р.</b>	<b>6МПС.003</b> (1400x1000x750) <b>12 549р.</b>	<b>6МПК.003</b> (1400x1000x750) <b>11 617р.</b>
<b>6МП.004</b> (1600x1000x750) <b>15 582р.</b>	<b>6МГН.004</b> (1600x1000x750) <b>17 000р.</b>	<b>6МПС.004</b> (1600x1000x750) <b>13 857р.</b>	<b>6МПК.004</b> (1600x1000x750) <b>12 945р.</b>

Производит ель ост вляет за собой право изменят ь конст рукцию и фурнит уру без изменения внешнего вида и назначения изделия.

\*\* В сдвоенных ст олах бэнч, предусот рен зазор между ст олами шириной 35 мм.

\*\* В ст олах шириной на мет аллокаркасе предусот рены ст верст ия (заглушки), у прямолнейных - 2шт , у криволинейных - 1 шт .

Серия «AVANCE»



new

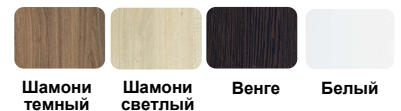

Столы на металлокаркасе с сечением 50x50, «парящий» эффект.

25.03.2024

ЛДСП т ощиной – 25мм. Кромка: PVC-2 мм.

ст р. 3

Ст олы рабочие

Столы прямоугольные



6M.567 (1000x600x750)	13 733р.	6M.509 (1400x700x750)	16 260р.
6M.568 (1200x600x750)	14 323р.	6M.504 (1600x700x750)	17 336р.
6M.569 (1400x600x750)	14 917р.	6M.587 (1000x800x750)	15 804р.
6M.564 (1600x600x750)	15 984р.	6M.588 (1200x800x750)	16 481р.
6M.507 (1000x700x750)	14 787р.	6M.589 (1400x800x750)	17 188р.
6M.508 (1200x700x750)	15 669р.	6M.584 (1600x800x750)	18 112р.

Столы криволинейные



6M.523 (1400x900x750) прав	18 426р.
6M.522 (1400x900x750) лев	18 426р.
6M.521 (1600x900x750) прав	19 676р.
6M.520 (1600x900x750) лев	19 676р.

левый

Прист авной элемент

Приставной элемент



6MГр.501 (1000x600x750)	8 527р.
6MГр.502 (1200x700x750)	9 314р.

Линейные беч-сист емы

Начальный модуль



6МБН.5167 (1000x600x750)	14 776р.
6МБН.5168 (1200x600x750)	15 298р.
6МБН.5169 (1400x600x750)	15 957р.
6МБН.5164 (1600x600x750)	16 953р.
6МБН.5177 (1000x700x750)	15 712р.
6МБН.5178 (1200x700x750)	16 294р.
6МБН.5179 (1400x700x750)	17 020р.
6МБН.5174 (1600x700x750)	17 742р.
6МБН.5188 (1200x800x750)	17 092р.
6МБН.5189 (1400x800x750)	17 878р.
6МБН.5184 (1600x800x750)	18 657р.

Средний модуль



6МБС.5167 (1000x600x750)	10 171р.
6МБС.5168 (1200x600x750)	10 222р.
6МБС.5169 (1400x600x750)	11 669р.
6МБС.5164 (1600x600x750)	12 461р.
6МБС.5177 (1000x700x750)	10 619р.
6МБС.5178 (1200x700x750)	11 432р.
6МБС.5179 (1400x700x750)	12 239р.
6МБС.5174 (1600x700x750)	13 085р.
6МБС.5188 (1200x800x750)	12 053р.
6МБС.5189 (1400x800x750)	12 919р.
6МБС.5184 (1600x800x750)	13 827р.

Конечный модуль



6МБК.5167 (1000x600x750)	9 540р.
6МБК.5168 (1200x600x750)	10 222р.
6МБК.5169 (1400x600x750)	10 850р.
6МБК.5164 (1600x600x750)	11 642р.
6МБК.5177 (1000x700x750)	9 843р.
6МБК.5178 (1200x700x750)	10 756р.
6МБК.5179 (1400x700x750)	11 530р.
6МБК.5174 (1600x700x750)	12 309р.
6МБК.5188 (1200x800x750)	11 384р.
6МБК.5189 (1400x800x750)	12 219р.
6МБК.5184 (1600x800x750)	13 050р.

Сдвоенные беч-сист емы

Беч-система на 2 рабочих места



6МБ.5267 (1000x1235x750)	22 340р.
6МБ.5268 (1200x1235x750)	24 206р.
6МБ.5269 (1400x1235x750)	25 290р.
6МБ.5264 (1600x1235x750)	28 882р.
6МБ.5277 (1000x1435x750)	23 541р.
6МБ.5278 (1200x1435x750)	25 470р.
6МБ.5279 (1400x1435x750)	26 729р.
6МБ.5274 (1600x1435x750)	28 427р.
6МБ.5288 (1200x1635x750)	26 448р.
6МБ.5289 (1400x1635x750)	28 152р.
6МБ.5284 (1600x1635x750)	29 971р.

Начальный модуль



6МБН.5267 (1000x1235x750)	23 653р.
6МБН.5268 (1200x1235x750)	24 722р.
6МБН.5269 (1400x1235x750)	26 167р.
6МБН.5264 (1600x1235x750)	28 233р.
6МБН.5277 (1000x1435x750)	24 723р.
6МБН.5278 (1200x1435x750)	25 988р.
6МБН.5279 (1400x1435x750)	27 561р.
6МБН.5274 (1600x1435x750)	29 805р.
6МБН.5288 (1200x1635x750)	27 833р.
6МБН.5289 (1400x1635x750)	29 574р.
6МБН.5284 (1600x1635x750)	31 380р.

Средний модуль



6МБС.5267 (1000x1235x750)	17 427р.
6МБС.5268 (1200x1235x750)	18 914р.
6МБС.5269 (1400x1235x750)	20 336р.
6МБС.5264 (1600x1235x750)	21 894р.
6МБС.5277 (1000x1435x750)	18 356р.
6МБС.5278 (1200x1435x750)	19 265р.
6МБС.5279 (1400x1435x750)	20 908р.
6МБС.5274 (1600x1435x750)	23 209р.
6МБС.5288 (1200x1635x750)	21 003р.
6МБС.5289 (1400x1635x750)	22 704р.
6МБС.5284 (1600x1635x750)	24 489р.

Конечный модуль



6МБК.5267 (1000x1235x750)	15 816р.
6МБК.5268 (1200x1235x750)	17 304р.
6МБК.5269 (1400x1235x750)	18 768р.
6МБК.5264 (1600x1235x750)	20 324р.
6МБК.5277 (1000x1435x750)	16 747р.
6МБК.5278 (1200x1435x750)	18 351р.
6МБК.5279 (1400x1435x750)	19 934р.
6МБК.5274 (1600x1435x750)	21 598р.
6МБК.5288 (1200x1635x750)	21 003р.
6МБК.5289 (1400x1635x750)	22 704р.
6МБК.5284 (1600x1635x750)	24 837р.

Ст ол для переговоров

Стол для переговоров



6МП.501 (1000x1000x750)	17 248р.
6МП.502 (1200x1000x750)	18 280р.
6МП.503 (1400x1000x750)	19 170р.
6МП.504 (1600x1000x750)	20 639р.

Начальный модуль



6МПН.501 (1000x1000x750)	18 227р.
6МПН.502 (1200x1000x750)	19 530р.
6МПН.503 (1400x1000x750)	19 838р.
6МПН.504 (1600x1000x750)	21 334р.

Средний модуль



6МПС.501 (1000x1000x750)	12 602р.
6МПС.502 (1200x1000x750)	13 391р.
6МПС.503 (1400x1000x750)	14 732р.
6МПС.504 (1600x1000x750)	15 694р.

Конечный модуль



6МПК.501 (1000x1000x750)	11 951р.
6МПК.502 (1200x1000x750)	12 724р.
6МПК.503 (1400x1000x750)	13 650р.
6МПК.504 (1600x1000x750)	15 257р.

Производитель ель ост авляет за собой право изменят ь конст рукцию и фурнит уру без изменения внешнего вида и назначения изделия.

\* В сдвоенных ст олах бечш, предусмот рен зазор между ст олами шириной 35 мм.

\*\* В ст олах бечш на мет аллокаркасе предусмот рены от версты ия (заглушки), у прямолинейных - 2шт , у криволинейных -1 шт .

\*\*\* Просвет между ст олами и опорой 16 мм.

Серия «AVANCE»

Ал.мат Белый Черный Графит



Черный глянец Tabaco Klever

new



Шамони темный Шамони светлый Венге Белый

Столы на металлокаркасе с сечением 60x30, «парящий» эффект.

25.03.2024

ЛДСП толщиной – 25мм. Кромка: PVC-2 мм.

стр. 4

Столы рабочие

Столы прямолинейные



6М.667 (1000x600x750)	13 896р.	6М.679 (1400x700x750)	16 440р.
6М.668 (1200x600x750)	14 491р.	6М.674 (1600x700x750)	17 368р.
6М.669 (1400x600x750)	15 364р.	6М.687 (1000x800x750)	15 836р.
6М.664 (1600x600x750)	15 975р.	6М.688 (1200x800x750)	16 820р.
6М.677 (1000x700x750)	14 942р.	6М.689 (1400x800x750)	17 349р.
6М.678 (1200x700x750)	15 840р.	6М.684 (1600x800x750)	18 373р.

Столы криволинейные



6М.623 (1400x900x750) прав	18 452р.
6М.622 (1400x900x750) лев	18 452р.
6М.621 (1600x900x750) прав	19 344р.
6М.620 (1600x900x750) лев	19 344р.

левый

Приставной элемент

Приставной элемент



6МПр.601 (1000x600x750)	8 211р.
6МПр.602 (1200x700x750)	8 970р.

Сдвоенные банч-системы

Банч-система на 2 рабочих места



6МБ.6267 (1000x1235x750)	21 844р.
6МБ.6268 (1200x1235x750)	24 040р.
6МБ.6269 (1400x1235x750)	25 177р.
6МБ.6264 (1600x1235x750)	26 331р.
6МБ.6277 (1000x1435x750)	23 363р.
6МБ.6278 (1200x1435x750)	25 298р.
6МБ.6279 (1400x1435x750)	26 563р.
6МБ.6274 (1600x1435x750)	27 851р.
6МБ.6288 (1200x1635x750)	25 985р.
6МБ.6289 (1400x1635x750)	27 527р.
6МБ.6284 (1600x1635x750)	29 369р.

Начальный модуль



6МБН.6267 (1000x1235x750)	23 332р.
6МБН.6268 (1200x1235x750)	25 007р.
6МБН.6269 (1400x1235x750)	26 470р.
6МБН.6264 (1600x1235x750)	27 900р.
6МБН.6277 (1000x1435x750)	24 552р.
6МБН.6278 (1200x1435x750)	26 169р.
6МБН.6279 (1400x1435x750)	27 787р.
6МБН.6274 (1600x1435x750)	29 471р.
6МБН.6288 (1200x1635x750)	27 741р.
6МБН.6289 (1400x1635x750)	29 142р.
6МБН.6284 (1600x1635x750)	31 190р.

Средний модуль



6МБС.6267 (1000x1235x750)	17 223р.
6МБС.6268 (1200x1235x750)	18 426р.
6МБС.6269 (1400x1235x750)	20 659р.
6МБС.6264 (1600x1235x750)	22 187р.
6МБС.6277 (1000x1435x750)	18 163р.
6МБС.6278 (1200x1435x750)	19 505р.
6МБС.6279 (1400x1435x750)	21 169р.
6МБС.6274 (1600x1435x750)	22 832р.
6МБС.6288 (1200x1635x750)	20 670р.
6МБС.6289 (1400x1635x750)	22 475р.
6МБС.6284 (1600x1635x750)	24 271р.

Конечный модуль



6МБК.6267 (1000x1235x750)	16 686р.
6МБК.6268 (1200x1235x750)	17 883р.
6МБК.6269 (1400x1235x750)	19 412р.
6МБК.6264 (1600x1235x750)	20 943р.
6МБК.6277 (1000x1435x750)	17 625р.
6МБК.6278 (1200x1435x750)	18 959р.
6МБК.6279 (1400x1435x750)	20 627р.
6МБК.6274 (1600x1435x750)	22 289р.
6МБК.6288 (1200x1635x750)	20 134р.
6МБК.6289 (1400x1635x750)	21 932р.
6МБК.6284 (1600x1635x750)	23 780р.

Линейные банч-системы

Начальный модуль



6МБН.6167 (1000x600x750)	15 517р.
6МБН.6168 (1200x600x750)	16 065р.
6МБН.6169 (1400x600x750)	16 763р.
6МБН.6164 (1600x600x750)	17 461р.
6МБН.6177 (1000x700x750)	16 496р.
6МБН.6178 (1200x700x750)	17 110р.
6МБН.6179 (1400x700x750)	17 872р.
6МБН.6174 (1600x700x750)	18 629р.
6МБН.6188 (1200x800x750)	17 944р.
6МБН.6189 (1400x800x750)	18 772р.
6МБН.6184 (1600x800x750)	19 590р.

Средний модуль



6МБС.6167 (1000x600x750)	10 213р.
6МБС.6168 (1200x600x750)	10 856р.
6МБС.6169 (1400x600x750)	11 600р.
6МБС.6164 (1600x600x750)	12 529р.
6МБС.6177 (1000x700x750)	10 931р.
6МБС.6178 (1200x700x750)	11 542р.
6МБС.6179 (1400x700x750)	12 302р.
6МБС.6174 (1600x700x750)	13 065р.
6МБС.6188 (1200x800x750)	12 143р.
6МБС.6189 (1400x800x750)	12 968р.
6МБС.6184 (1600x800x750)	13 726р.

Конечный модуль



6МБК.6167 (1000x600x750)	9 828р.
6МБК.6168 (1200x600x750)	10 527р.
6МБК.6169 (1400x600x750)	11 221р.
6МБК.6164 (1600x600x750)	11 921р.
6МБК.6177 (1000x700x750)	9 969р.
6МБК.6178 (1200x700x750)	10 575р.
6МБК.6179 (1400x700x750)	11 338р.
6МБК.6174 (1600x700x750)	12 097р.
6МБК.6188 (1200x800x750)	11 394р.
6МБК.6189 (1400x800x750)	12 262р.
6МБК.6184 (1600x800x750)	13 165р.

Стол для переговоров

Стол для переговоров



6МП.601 (1000x1000x750)	22 406р.
6МП.602 (1200x1000x750)	23 792р.
6МП.603 (1400x1000x750)	24 642р.
6МП.604 (1600x1000x750)	25 490р.

Начальный модуль



6МПН.601 (1000x1000x750)	18 775р.
6МПН.602 (1200x1000x750)	19 529р.
6МПН.603 (1400x1000x750)	20 434р.
6МПН.604 (1600x1000x750)	21 336р.

Средний модуль



6МПС.601 (1000x1000x750)	12 738р.
6МПС.602 (1200x1000x750)	13 536р.
6МПС.603 (1400x1000x750)	14 481р.
6МПС.604 (1600x1000x750)	15 724р.

Конечный модуль



6МПК.601 (1000x1000x750)	12 309р.
6МПК.602 (1200x1000x750)	13 110р.
6МПК.603 (1400x1000x750)	14 055р.
6МПК.604 (1600x1000x750)	15 001р.

Производитель аль ост авляет за собой право изменять конст ружию и фурнит уру без изменения внешнего вида и назначения изделия.

\* В сдвоенных ст олах bench, предусмот рен зазор между ст олами шириной 35 мм.

\*\* В ст олах на мет аллокаркасе предусмот рены от верст ия (заглушки), у прямолинейных - 2шт . , у криволинейных - 1 шт .

\*\*\* Просвет между ст олами и опорой 16 мм.

Серия «AVANCE»



Ал.мат Белый Черный Графит

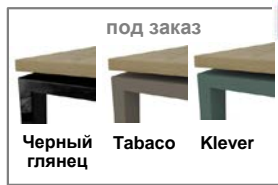

Черный глянец Tabaco Klever

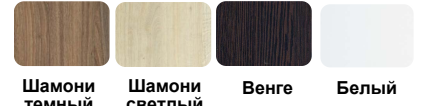

Шамони темный Шамони светлый Венге Белый

Столы на металлокаркасе с сечением 60x30, «парящий» эффект.

25.03.2024

ЛДСП т ощиной – 25мм. Кромка: PVC-2 мм.

ст р. 5

Ст олы рабочие

Столы прямоугольные



6М-О.677 (1000x700x750)	16 577р.	6М-О.687 (1000x800x750)	17 221р.
6М-О.678 (1200x700x750)	17 191р.	6М-О.688 (1200x800x750)	17 965р.
6М-О.679 (1400x700x750)	18 224р.	6М-О.689 (1400x800x750)	19 021р.
6М-О.674 (1600x700x750)	18 913р.	6М-О.684 (1600x800x750)	19 795р.

Столы криволинейные

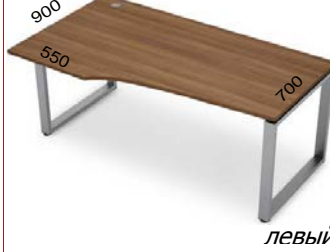

6М-О.623 (1400x900x750) прав	20 084р.
6М-О.622 (1400x900x750) лев	20 084р.
6М-О.621 (1600x900x750) прав	21 056р.
6М-О.620 (1600x900x750) лев	21 056р.

Прист авной элемент

Приставной элемент



6МГр-О.601 (1000x600x750)	9 123р.
6МГр-О.602 (1200x700x750)	9 964р.

Сдвоенные б енч-сист емы

Б енч-сист ема на 2 рабочих места



6МБ-О.6267 (1000x1235x750)	24 685р.
6МБ-О.6268 (1200x1235x750)	26 406р.
6МБ-О.6269 (1400x1235x750)	27 635р.
6МБ-О.6264 (1600x1235x750)	28 882р.
6МБ-О.6277 (1000x1435x750)	28 372р.
6МБ-О.6278 (1200x1435x750)	28 395р.
6МБ-О.6279 (1400x1435x750)	30 000р.
6МБ-О.6274 (1600x1435x750)	31 362р.
6МБ-О.6288 (1200x1635x750)	30 118р.
6МБ-О.6289 (1400x1635x750)	31 691р.
6МБ-О.6284 (1600x1635x750)	33 261р.

Начальный модуль



6МБН-О.6267 (1000x1235x750)	26 505р.
6МБН-О.6268 (1200x1235x750)	27 668р.
6МБН-О.6269 (1400x1235x750)	29 287р.
6МБН-О.6264 (1600x1235x750)	30 906р.
6МБН-О.6277 (1000x1435x750)	27 669р.
6МБН-О.6278 (1200x1435x750)	29 084р.
6МБН-О.6279 (1400x1435x750)	30 847р.
6МБН-О.6274 (1600x1435x750)	32 607р.
6МБН-О.6288 (1200x1635x750)	32 108р.
6МБН-О.6289 (1400x1635x750)	33 849р.
6МБН-О.6284 (1600x1635x750)	34 507р.

Средний модуль



6МБС-О.6267 (1000x1235x750)	18 700р.
6МБС-О.6268 (1200x1235x750)	20 004р.
6МБС-О.6269 (1400x1235x750)	20 287р.
6МБС-О.6264 (1600x1235x750)	23 479р.
6МБС-О.6277 (1000x1435x750)	20 059р.
6МБС-О.6278 (1200x1435x750)	21 536р.
6МБС-О.6279 (1400x1435x750)	23 375р.
6МБС-О.6274 (1600x1435x750)	24 160р.
6МБС-О.6288 (1200x1635x750)	22 825р.
6МБС-О.6289 (1400x1635x750)	24 817р.
6МБС-О.6284 (1600x1635x750)	26 807р.

Конечный модуль



6МБК-О.6267 (1000x1235x750)	17 656р.
6МБК-О.6268 (1200x1235x750)	18 923р.
6МБК-О.6269 (1400x1235x750)	21 866р.
6МБК-О.6264 (1600x1235x750)	22 159р.
6МБК-О.6277 (1000x1435x750)	18 651р.
6МБК-О.6278 (1200x1435x750)	20 062р.
6МБК-О.6279 (1400x1435x750)	21 829р.
6МБК-О.6274 (1600x1435x750)	23 586р.
6МБК-О.6288 (1200x1635x750)	21 306р.
6МБК-О.6289 (1400x1635x750)	23 210р.
6МБК-О.6284 (1600x1635x750)	25 163р.

Л инейные б енч-сист емы

Начальный модуль



6МБН-О.6167 (1000x600x750)	16 420р.
6МБН-О.6168 (1200x600x750)	17 003р.
6МБН-О.6169 (1400x600x750)	17 740р.
6МБН-О.6164 (1600x600x750)	18 479р.
6МБН-О.6177 (1000x700x750)	17 460р.
6МБН-О.6178 (1200x700x750)	18 105р.
6МБН-О.6179 (1400x700x750)	18 911р.
6МБН-О.6174 (1600x700x750)	19 714р.
6МБН-О.6188 (1200x800x750)	18 989р.
6МБН-О.6189 (1400x800x750)	19 863р.
6МБН-О.6184 (1600x800x750)	20 731р.

Средний модуль



6МБС-О.6167 (1000x600x750)	10 865р.
6МБС-О.6168 (1200x600x750)	11 716р.
6МБС-О.6169 (1400x600x750)	12 489р.
6МБС-О.6164 (1600x600x750)	13 258р.
6МБС-О.6177 (1000x700x750)	11 571р.
6МБС-О.6178 (1200x700x750)	12 241р.
6МБС-О.6179 (1400x700x750)	13 044р.
6МБС-О.6174 (1600x700x750)	13 884р.
6МБС-О.6188 (1200x800x750)	12 885р.
6МБС-О.6189 (1400x800x750)	13 746р.
6МБС-О.6184 (1600x800x750)	14 648р.

Конечный модуль



6МБК-О.6167 (1000x600x750)	10 201р.
6МБК-О.6168 (1200x600x750)	10 927р.
6МБК-О.6169 (1400x600x750)	11 649р.
6МБК-О.6164 (1600x600x750)	12 332р.
6МБК-О.6177 (1000x700x750)	10 750р.
6МБК-О.6178 (1200x700x750)	11 473р.
6МБК-О.6179 (1400x700x750)	12 279р.
6МБК-О.6174 (1600x700x750)	13 119р.
6МБК-О.6188 (1200x800x750)	12 116р.
6МБК-О.6189 (1400x800x750)	12 981р.
6МБК-О.6184 (1600x800x750)	13 882р.

Ст ол для переговоров

Стол для переговоров



6МП-О.601 (1000x1000x750)	24 959р.
6МП-О.602 (1200x1000x750)	26 345р.
6МП-О.603 (1400x1000x750)	27 195р.
6МП-О.604 (1600x1000x750)	28 043р.

Начальный модуль



6МПН-О.601 (1000x1000x750)	21 323р.
6МПН-О.602 (1200x1000x750)	22 641р.
6МПН-О.603 (1400x1000x750)	22 702р.
6МПН-О.604 (1600x1000x750)	25 286р.

Средний модуль



6МПС-О.601 (1000x1000x750)	13 479р.
6МПС-О.602 (1200x1000x750)	14 597р.
6МПС-О.603 (1400x1000x750)	15 618р.
6МПС-О.604 (1600x1000x750)	16 637р.

Конечный модуль



6МПК-О.601 (1000x1000x750)	13 028р.
6МПК-О.602 (1200x1000x750)	13 872р.
6МПК-О.603 (1400x1000x750)	14 876р.
6МПК-О.604 (1600x1000x750)	15 875р.

Производит ель ост авляет за собой право изменять конст рукцию и фурнит уру без изменения внешнего вида и назначения изделия.

\* В сдвоенных ст олах б енч, предусот рен зазор между ст олами 35 мм.

\*\* В ст олах на мет аллокаркасе предусот рены от верст ия (заглушки), у прямолинейных - 2шт , у криволинейных - 1 шт .

\*\*\* Просвет между ст олом и опорой 16 мм.

Серия «AVANCE»

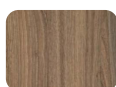

Шамони темный



Шамони светлый



Венге



Белый

Системы хранения

25.03.2024

ЛДСП толщиной – 25мм и 16мм. Кромка: PVC-2 мм; 0,4 мм.

стр. 6

Шкафы, пеналы с фасадами

6Ш.013.1	6ШД.013.1	6Ш.005.1	6ШД.005.1	6Ш.005.2	6ШД.005.2	6Ш.005.3	6ШД.005.3
(800x450x2116h)	(800x450x2116h)	(800x450x2116h)	(800x450x2116h)	(800x450x2116h)	(800x450x2116h)	(800x450x2116h)	(800x450x2116h)
14 848р.	16 470р.	16 313р.	18 067р.	13 834р.	15 589р.	20 900р.	22 655р.

Шкафы, пеналы с фасадами

6Ш.011.1	6ШД.011.1	6Ш.005.4	6ШД.005.4	6Ш.017.1	6ШД.017.1	6Ш.017.3	6ШД.017.3
(800x600x2116h)	(800x600x2116h)	(800x450x2116h)	(800x450x2116h)	(800x450x1348h)	(800x450x1348h)	(800x450x1348h)	(800x450x1348h)
17 736р.	18 859р.	31 092р.	32 847р.	10 970р.	12 287р.	14 689р.	16 005р.

Шкафы, пеналы с фасадами

6П.005.1	6ПД.005.1	6П.005.2	6ПД.005.2	6П.005.3	6ПД.005.3	6П.005.5	6ПД.005.5	6П.005.4П/Л	6ПД.005.4П/Л
(400x450x2116h)	(400x450x2116h)	(400x450x2116h)	(400x450x2116h)	(400x450x2116h)	(400x450x2116h)	(400x450x2116h)	(400x450x2116h)	(400x450x2116h)	(400x450x2116h)
11 204р.	12 410р.	9 749р.	#####	13 472р.	14 678р.	11 629р.	12 835р.	18 458р.	19 664р.

Шкафы, пеналы с фасадами

6Ш.017.4	6ШД.017.4	6П.015.1	6ПД.015.1	6П.015.3	6ПД.015.3	6П.015.4 П/Л	6ПД.015.4 П/Л
(800x450x1348h)	(800x450x1348h)	(400x450x1348h)	(400x450x1348h)	(400x450x1348h)	(400x450x1348h)	(400x450x1348h)	(400x450x1348h)
24 881р.	26 197р.	8 319р.	9 042р.	10 162р.	10 885р.	15 148р.	15 871р.

Производитель оставляет за собой право изменять конструкцию и фурнитур без изменения внешнего вида и назначения изделия.

Серия «AVANCE»



Шамони  
темный



Шамони  
светлый



Венге

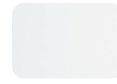

Белый

Системы хранения

25.03.2024

ЛДСП толщиной – 25мм и 16мм. Кромка: PVC-2 мм; 0,4 мм.

стр. 7

Шкафы-купе

6ШК.010



12 354р.

(700x400x750h)

6ШК3.010 6ШК.017



14 307р. 13 387р.

(800x400x750h)

6ШК3.017



15 156р.

Шкафы-купе

6ШК.011



17 577р.

(1235x400x750h)

6ШК3.011 6ШК.012



19 272р. 19 439р.

(1435x400x750h)

6ШК3.012



21 224р.

Шкафы-купе

6ШК.018



22 121р.

(1635x400x750h)

6ШК3.018 6ШК.013



23 373р. 25 279р.

(1237x400x1205h)

6ШК3.013



26 083р.

Шкафы-купе

6ШК.014



28 526р.

(1437x400x1205h)

6ШК3.014 6ШК.019



29 308р. 33 543р.

(1637x400x1205h)

6ШК3.019



34 325р.

Шкафы-купе

6ШК.015



39 747р.

(1200x400x2116h)

6ШК3.015 6ШК.016



40 559р. 38 648р.

(1200x400x2116h)







6ШК3.016



39 453р.



Производитель оставляет за собой право изменять конструкцию и фурнитуру без изменения внешнего вида и назначения изделия.

**Экраны подвесные**

Оргстекло	ЛДСП	Металлические																																					
 <p>Длину экрана рекомендуется выбирать на 200 мм меньше длины столешницы.</p> <table border="0"> <tr> <td><b>Белый глянец</b></td> <td><b>Orange Kiwi</b></td> <td></td> </tr> <tr> <td>9ЭК.050.1 (1000x4x300) 5 811р.</td> <td>9 044р.</td> <td></td> </tr> <tr> <td>9ЭК.010.1 (1200x4x300) 6 418р.</td> <td>9 999р.</td> <td></td> </tr> <tr> <td>9ЭК.020.1 (1400x4x300) 7 061р.</td> <td>11 009р.</td> <td></td> </tr> <tr> <td>9ЭК.030.1 (1600x4x300) 8 530р.</td> <td>13 230р.</td> <td></td> </tr> <tr> <td>9ЭК.150.1 (1000x4x400) 6 319р.</td> <td>9 846р.</td> <td></td> </tr> <tr> <td>9ЭК.110.1 (1200x4x400) 6 986р.</td> <td>10 891р.</td> <td></td> </tr> <tr> <td>9ЭК.120.1 (1400x4x400) 7 640р.</td> <td>12 278р.</td> <td></td> </tr> <tr> <td>9ЭК.130.1 (1600x4x400) 9 003р.</td> <td>14 394р.</td> <td></td> </tr> </table>	<b>Белый глянец</b>	<b>Orange Kiwi</b>		9ЭК.050.1 (1000x4x300) 5 811р.	9 044р.		9ЭК.010.1 (1200x4x300) 6 418р.	9 999р.		9ЭК.020.1 (1400x4x300) 7 061р.	11 009р.		9ЭК.030.1 (1600x4x300) 8 530р.	13 230р.		9ЭК.150.1 (1000x4x400) 6 319р.	9 846р.		9ЭК.110.1 (1200x4x400) 6 986р.	10 891р.		9ЭК.120.1 (1400x4x400) 7 640р.	12 278р.		9ЭК.130.1 (1600x4x400) 9 003р.	14 394р.		<p><b>НОВЫЙ ВИД КРЕПЛЕНИЙ new</b></p>  <p>Длину экрана рекомендуется выбирать на 200 мм меньше длины столешницы.</p> <table border="0"> <tr> <td>6ЭК.405.1 (800x16x400) 1 734р.</td> <td>6ЭК.800 (800x20x400) 2 640р.</td> </tr> <tr> <td>6ЭК.406.1 (1000x16x400) 1 849р.</td> <td>6ЭК.1000 (1000x20x400) 2 968р.</td> </tr> <tr> <td>6ЭК.407.1 (1200x16x400) 1 990р.</td> <td>6ЭК.1200 (1200x20x400) 3 337р.</td> </tr> <tr> <td>6ЭК.408.1 (1400x16x400) 2 132р.</td> <td>6ЭК.1400 (1400x20x400) 4 080р.</td> </tr> <tr> <td>6ЭК.409.1 (1600x16x400) 2 806р.</td> <td>6ЭК.1600 (1600x20x400) 4 482р.</td> </tr> </table>	6ЭК.405.1 (800x16x400) 1 734р.	6ЭК.800 (800x20x400) 2 640р.	6ЭК.406.1 (1000x16x400) 1 849р.	6ЭК.1000 (1000x20x400) 2 968р.	6ЭК.407.1 (1200x16x400) 1 990р.	6ЭК.1200 (1200x20x400) 3 337р.	6ЭК.408.1 (1400x16x400) 2 132р.	6ЭК.1400 (1400x20x400) 4 080р.	6ЭК.409.1 (1600x16x400) 2 806р.	6ЭК.1600 (1600x20x400) 4 482р.	 <p>Длину экрана рекомендуется выбирать на 200 мм меньше длины столешницы.</p>
<b>Белый глянец</b>	<b>Orange Kiwi</b>																																						
9ЭК.050.1 (1000x4x300) 5 811р.	9 044р.																																						
9ЭК.010.1 (1200x4x300) 6 418р.	9 999р.																																						
9ЭК.020.1 (1400x4x300) 7 061р.	11 009р.																																						
9ЭК.030.1 (1600x4x300) 8 530р.	13 230р.																																						
9ЭК.150.1 (1000x4x400) 6 319р.	9 846р.																																						
9ЭК.110.1 (1200x4x400) 6 986р.	10 891р.																																						
9ЭК.120.1 (1400x4x400) 7 640р.	12 278р.																																						
9ЭК.130.1 (1600x4x400) 9 003р.	14 394р.																																						
6ЭК.405.1 (800x16x400) 1 734р.	6ЭК.800 (800x20x400) 2 640р.																																						
6ЭК.406.1 (1000x16x400) 1 849р.	6ЭК.1000 (1000x20x400) 2 968р.																																						
6ЭК.407.1 (1200x16x400) 1 990р.	6ЭК.1200 (1200x20x400) 3 337р.																																						
6ЭК.408.1 (1400x16x400) 2 132р.	6ЭК.1400 (1400x20x400) 4 080р.																																						
6ЭК.409.1 (1600x16x400) 2 806р.	6ЭК.1600 (1600x20x400) 4 482р.																																						
																																							

**Кабель-канал**

**Кабель-канал для сдвоенных бенч-сист ем new**

 <table border="0"> <tr> <td>6КБ.001 (600x100x120) 1 824р.</td> <td>6КБ.002 (800x100x120) 1 979р.</td> <td>6КБ.003 (1000x100x120) 2 304р.</td> <td>6КБ.004 (1200x100x120) 2 959р.</td> </tr> </table> <p>Предусмотрен рен для укладки проводов и сет вого фильта ра. Минимальная рекомендуемая длина на 200 мм меньше длины ст олошницы.</p>	6КБ.001 (600x100x120) 1 824р.	6КБ.002 (800x100x120) 1 979р.	6КБ.003 (1000x100x120) 2 304р.	6КБ.004 (1200x100x120) 2 959р.	 <table border="0"> <tr> <td>КМБ.001 (600x180x120) 2 395р.</td> <td>КМБ.002 (800x180x120) 2 473р.</td> <td>КМБ.003 (1000x180x120) 2 716р.</td> <td>КМБ.004 (1200x180x120) 2 958р.</td> <td>КМБ.005 (1400x180x120) 3 190р.</td> <td>КМБ.006 (1600x180x120) 3 500р.</td> </tr> </table> <p>Предусмотрен рен для укладки проводов и сет вого фильта ра. Минимальная рекомендуемая длина на 200 мм меньше длины ст олошницы.</p>	КМБ.001 (600x180x120) 2 395р.	КМБ.002 (800x180x120) 2 473р.	КМБ.003 (1000x180x120) 2 716р.	КМБ.004 (1200x180x120) 2 958р.	КМБ.005 (1400x180x120) 3 190р.	КМБ.006 (1600x180x120) 3 500р.
6КБ.001 (600x100x120) 1 824р.	6КБ.002 (800x100x120) 1 979р.	6КБ.003 (1000x100x120) 2 304р.	6КБ.004 (1200x100x120) 2 959р.								
КМБ.001 (600x180x120) 2 395р.	КМБ.002 (800x180x120) 2 473р.	КМБ.003 (1000x180x120) 2 716р.	КМБ.004 (1200x180x120) 2 958р.	КМБ.005 (1400x180x120) 3 190р.	КМБ.006 (1600x180x120) 3 500р.						

**Лючок для проводов**

<p>ЛП.001 (80x80x23h)</p>  <p>Анодированный 796р. Окрашенный** 970р.</p>	<p>ЛП.002 (160x80x23h)</p>  <p>Анодированный 1 225р. Окрашенный** 1 489р.</p>	<p>ЛП.005 (230x80x23h)</p>  <p>Анодированный 1 591р. Окрашенный** 1 804р.</p>	<p>ЛП.004 (300x140x23h)</p>  <p>Анодированный 3 364р. Окрашенный** 3 540р.</p>
---	--	---	---

**ВАЖНО!** Лючки и Кабель-каналы (продукцию MetallConcept) реализуем по цене данного прайс-листа только в комплекте со столами (продукцией ALSAV). При необходимости приобрести данные изделия в самостоятельные проекты – реализация осуществляется через направление MetallConcept (по индивидуальным скидкам)!

Производитель оставляет за собой право изменять конструкцию и фурнитуру без изменения внешнего вида и назначения изделия.

\* Стоимость экрана указана с учетом креплений.

\*\* Лючки окрашиваются в цвета металлических опор серии.